

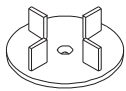

Pedestal Level.It de Bison Guía de Instalación



LC Lengüetas espaciadoras (Especifique el ancho al realizar el pedido)

LT316 - 3/16" (4.5 mm) estándar
LT18 - 1/8" (3.2 mm) opcional

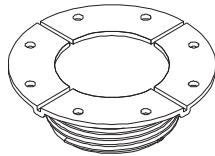

LC Parte superior

NO extienda la parte superior del pedestal ni los coples más allá del seguro o tope. Funciona con LC Base y complejos C1, C3, y C4.



C3 Cople (Amarillo)

NO extienda la parte superior del pedestal ni los coples más allá del seguro o tope. Remueve el cople para alcanzar la altura mínima (El cople C3 no se vende por separado)

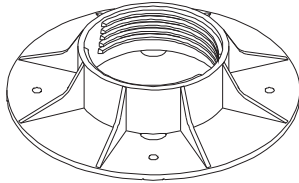

LC Base

NO extienda más allá del seguro o tope excepto para agregar o remover un cople. Funciona con la parte superior LC y los coples C1, C3, y C4.

LC Base (Vista inferior)

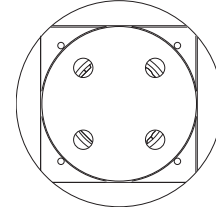

La Base LC está ranurada para permitir un recorte más fácil para colocarlo en lugares estrechos.

Cuando corte la Base LC lije los bordes filosos para evitar dañar la membrana.

La línea de pedestales ajustables Level.It (serie L) de Bison tienen una amplia base que proporciona mayor estabilidad, es impermeable a los ciclos de congelamiento y ofrece un rango de alturas adecuada para una amplia variedad de aplicaciones. Las Lengüetas espaciadoras permiten el drenaje de la plataforma y un espaciado uniforme entre las baldosas, mientras que el ajuste tipo tornillo aseguran una plataforma perfectamente nivelada. Coloque las lengüetas espaciadoras en la parte superior del pedestal. Para remover las lengüetas espaciadoras golpelas en el borde con un martillo. La serie de pedestales Level.It de Bison, alcanza alturas de 2" a 12" (51 a 305 mm) y tiene una capacidad de carga de 750 lbs (FoS:3). Para elevaciones mayores de 12" (305 mm) vea nuestra Línea de pedestales Versadjust. Accesorios disponibles para compensar una pendiente de hasta 1" por pie u 8% y se adapta a aplicaciones de baja altura de 1/8" a 2" (3.2 a 51 mm). Orgullosamente fabricado en E.U.A

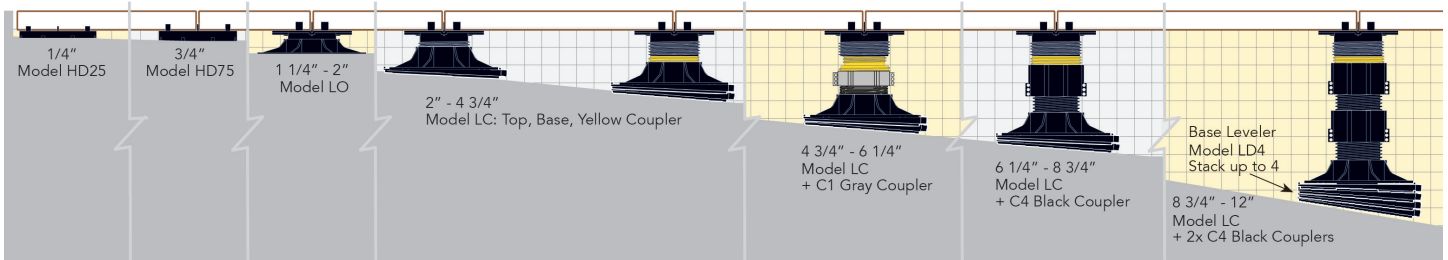

Guía de mantenimiento

Una rutina de mantenimiento de su sistema deck mejorará la belleza y reducirá reparaciones mayores, prolongando la vida del deck. A continuación se muestra una lista de lineamientos para el mantenimiento regular de su deck:

1. Verifique si hay baldosas que se balanceen. Si nota que las baldosas se mueven de un lado a otro mientras camina por el deck, simplemente levante la baldosa y coloque una calza en una o más esquinas hasta que la baldosa esté nivelada en las cuatro esquinas. Para garantizar la estabilidad del pedestal, asegúrese de no exceder los indicadores. Las calzas de Bison B11 1/16" (1.5 mm) B11 o PS1 1/8" (3.2 mm) pueden ser ordenadas y enviadas.
2. Dependiendo del material de la superficie, puede producirse cierta sedimentación y/o deflexión. Remueva las baldosas para ajustar los pedestales hasta que se logre una perfecta nivelación. Es posible que se requiera hacer esto en más de un pedestal para nivelar un área completa.
3. Limpie los drenajes regularmente. El agua se debe drenar por completo del deck dentro de las 48 hrs posteriores a la lluvia, bajo las condiciones de secado natural. La acumulación del agua o estancamiento puede perjudicar algunos sistemas de impermeabilización.
4. Revise periódicamente las lengüetas espaciadoras en medio de las baldosas, y reemplace inmediatamente las lengüetas rotas. La pérdida de lengüetas espaciadoras podría crear movimientos inseguros en el deck.
5. Asegúrese que la sujeción de los bordes permanezca intacta. No debe de existir un espacio en el perímetro que exceda los 3/16" (4.55 mm) que permita un movimiento lateral de las baldosas y cree un espacio inseguro
6. Siga las sugerencias de los fabricantes para el mantenimiento de las

Acrónimo	Definición
LP	Punto de menor altura
HP	Punto de mayor altura
RD	Drenaje

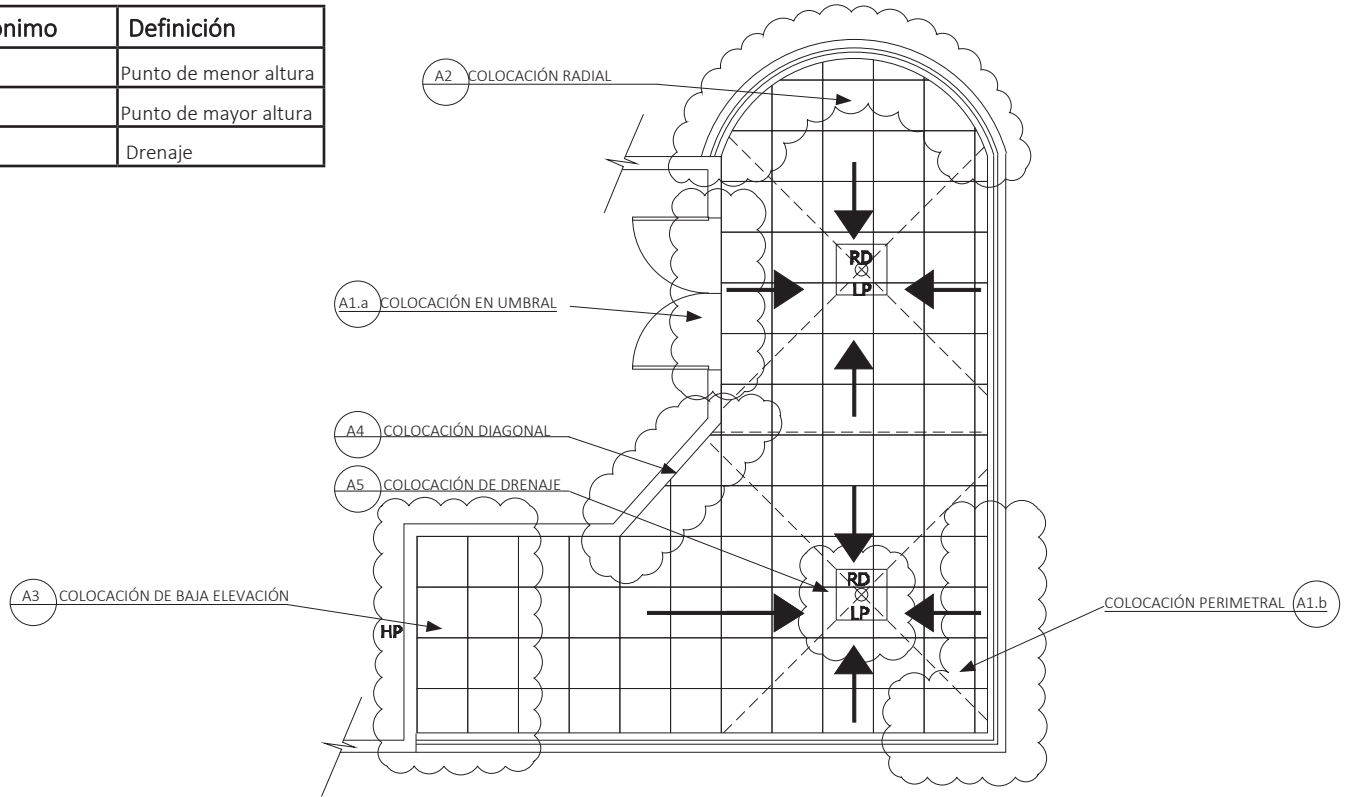

Método de instalación "T"

1. Determina las alturas de las cavidades en el umbral, drenajes y puntos más altos
2. Descuenta el grosor del material de cubierta
3. Marque la parte superior del pedestal alrededor del deck con un nivel láser
4. Planifique el patrón de diseño de los pedestales/baldosas con anticipación
5. Instale en forma de "T" comenzando desde el umbral o el punto más alto
6. Ajuste los pedestales para nivelar
7. Instala en ambos lados de la "T"

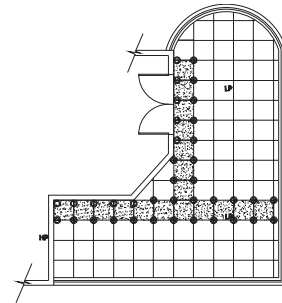

Determina la altura de cavidad

- La cavidad es el espacio entre la parte superior de la superficie existente a la parte de debajo de la cubierta
- Utilice un nivel láser o un tiralíneas de cal
- Consulte el dispositivo de medición impreso en la caja

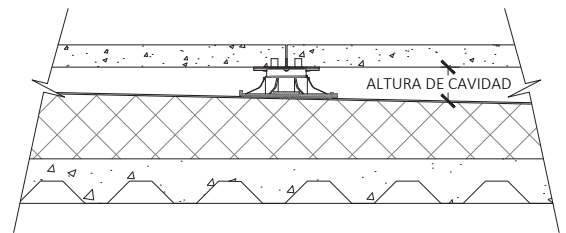

A1 (a) Umbral y (b) Colocación perimetral

- Utilice pedestales extras debajo de las piezas pequeñas para soporte adicional
- Adhiera las baldosas pequeñas a la parte superior del pedestal con adhesivo de construcción
- Remueva las lengüetas necesarias de los pedestales del perímetro
- Gire los pedestales boca abajo o recorte la base de los pedestales según sea necesario en el perímetro
- Las baldosas no deben tener un espacio mayor a 3/16" (4.5mm) de la contención perimetral
- Adhiera las lengüetas con adhesivo de construcción para mantener el espaciado cuando la colocación normal de los pedestales con lengüetas no sea posible.

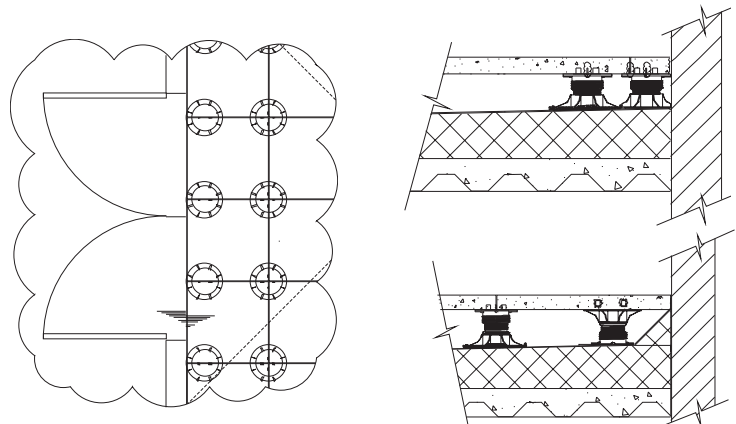

A2 Colocación Radial

- Utilice pedestales extras debajo de las piezas pequeñas para soporte adicional
- Adhiera las baldosas pequeñas a la parte superior del pedestal con adhesivo de construcción
- Remueva las lengüetas necesarias de los pedestales del perímetro
- Gire los pedestales boca abajo o recorte la base de los pedestales según sea necesario en el perímetro
- Las baldosas no deben tener un espacio mayor a 3/16" (4.5mm) de la contención perimetral
- Adhiera las lengüetas con adhesivo de construcción para mantener el espaciado cuando la colocación normal de los pedestales con lengüetas no sea posible

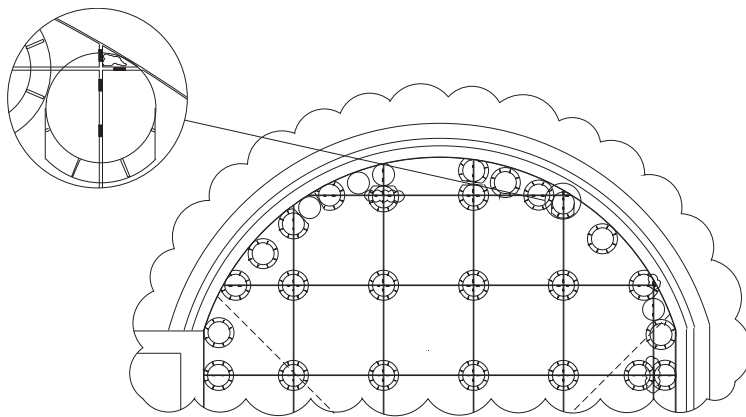

A3 Colocación de bajas alturas

Para cavidades pequeñas están disponibles los siguientes pedestales

PEDESTALES DE ALTURA FIJA	
MODELO:	ALTURA:
VT18 or VT316 HD25-18	● 1/8" (3.2 mm)
or HD25-316 HD50-18	○ 1/4" (6 mm)
or HD50-316 HD75-18	● 1/2" (13 mm)
or HD75-316 LO-18 or	⊗ 3/4" (19 mm)
LO-316	⊗ 1-1/4" to 2" (32 to 51 mm)

Las calzas pueden ser utilizadas para acomodar variaciones en la altura:

- 1/16" (1.5 mm) B11 Calza
- 1/8" (3.2 mm) PS1 Calza

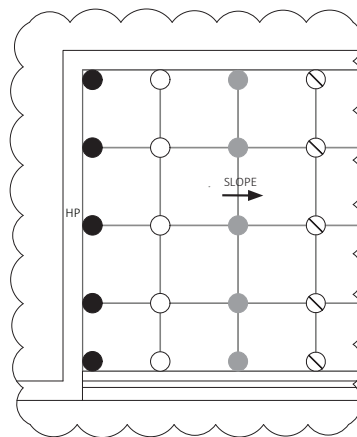

A4 Colocación Diagonal

- Utilice pedestales extras debajo de las piezas pequeñas para soporte adicional
- Adhiera las baldosas pequeñas a la parte superior del pedestal con adhesivo de construcción
- Remueva las lengüetas necesarias de los pedestales del perímetro
- Gire los pedestales boca abajo o recorte la base de los pedestales según sea necesario en el perímetro
- Las baldosas no deben tener un espacio mayor a 3/16" (4.5mm) de la contención perimetral
- Adhiera las lengüetas con adhesivo de construcción para mantener el espaciado cuando la colocación normal de los pedestales con lengüetas no sea posible

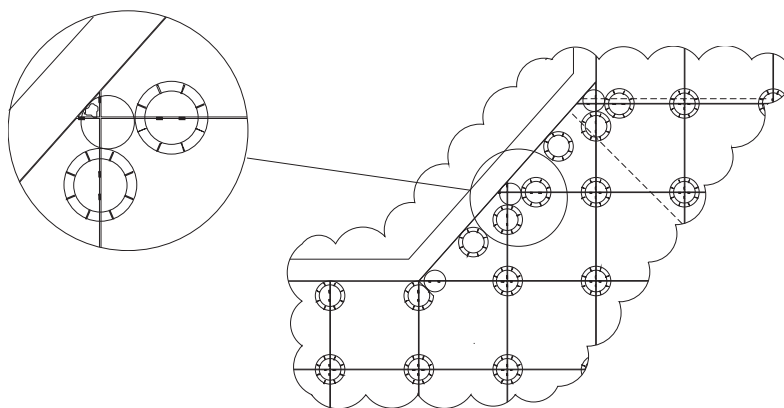

A5 Colocación de drenaje

- Eleve una placa de acero o una baldosas de repuesto por encima del drenaje pero por debajo del deck
- Use esa baldosa elevada para apoyar un pedestal donde el deck de arriba lo necesite.

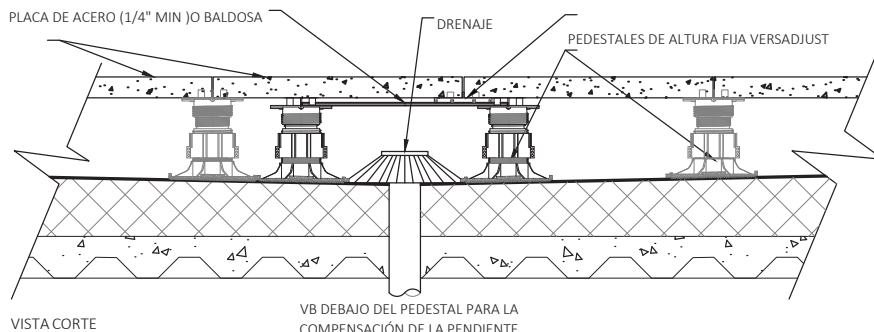
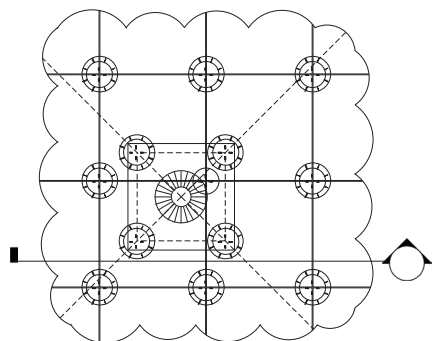

Working with Wood

JT Accesorio para Viga

Centre el accesorio para viga en el Pedestal de Bison.

Utilizando un desarmador, coloque el tornillo en el orificio del centro del JT y apriete a mano para sujetarlo al pedestal. Funciona con vigas de madera de 2x y 4x. Fije las vigas a la parte superior del JT utilizando tornillos del #8 para deck (NO incluidos)

IMPORTANTE: No apriete demasiado el tornillo al fijar el JT al pedestal.

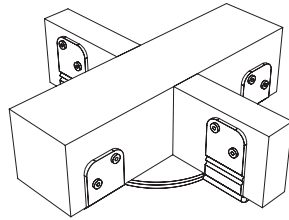

AS SHOWN: JOIST TOP WITH 2x4 AND 4x4 JOISTS

FS-1 Kit de sujeción para baldosas de madera

Coloque la arandela FS-1 en el borde del corte Kerf, entre la superficie y el tablón inferior. Atornille el FS-1 a través del orificio central del pedestal.

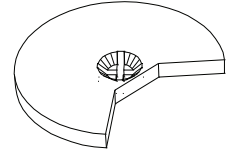

Asegúrese que la arandela sujete todas las esquinas de las baldosas de madera y luego apriete. Para remover una baldosa: Afloje el tornillo y usando un destornillador, gire la arandela para soltar la baldosa.

Compensador de pendiente

LD4 Base Niveladora

- Utilice LD4 para compensar la pendiente y mantener la base de los pedestales
- a plomo (vertical) y terminar la nivelación del deck
- Cada LD4 compensa la pendiente ¼" por pie (2%) y agrega ¼" (6mm) a la altura general del pedestal. Puede aplicar hasta 4 LD4s bajo los pedestales y
- rotarlos para compensar una pendiente desde 0" a un máximo de 1" por pie (0 a 8%)
- Coloca un LD4 en la superficie con la parte lisa hacia abajo. Centra el pedestal
- u otros LD4 entre las pestañas
- Las pestañas deben de ser colocadas con dirección a la pendiente para
- compensar ¼" por pie (2%) por cada LD4

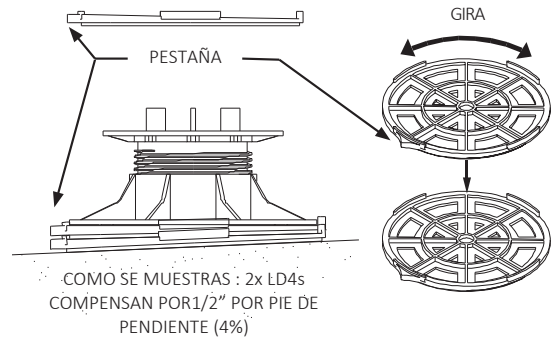

Trabajando con calzas

PS1 1/8" (3.2 mm) Calza - Rígida

PS1s pueden ser colocadas en la parte superior de los pedestales para compensar un nivel mínimo por variaciones de grosor en las baldosas. No utilice más de 2 piezas. Si se utiliza solo una parte de la calza, adhiera al pedestal con adhesivo constructivo.

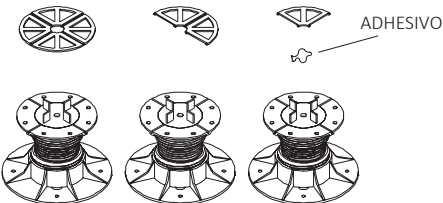

B11 1/16" (1.5 mm) Calza - Flexible

B11s pueden ser colocadas en la parte superior de los pedestales para compensar un nivel mínimo por variaciones de grosor en las baldosas. No utilice más de 2 piezas. Si se utiliza solo una parte de la calza, adhiera al pedestal con adhesivo constructivo.

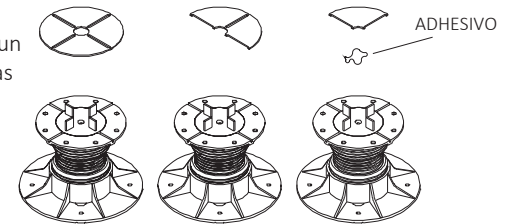

PS1 y B11 Calzas debajo de pedestales

Coloque las calzas (completas o en partes) debajo de los pedestales en forma de escalera para compensar la pendiente. No utilice más de 2 piezas. Adhieraslas entre ellas y con el pedestal con adhesivo constructivo. NO LO ADHIERAS AL TECHO O SUELO

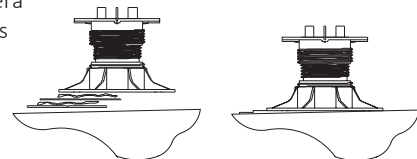

Almohadillas para pedestal

Base de aislamiento flotante (FIB)

Se requiere el uso de FIB debajo de los pedestales Bison para dispersar la carga del deck sobre el techo que cuentan con un sistema de membrana con una resistencia a la compresión de 20 a 40 psi (138 a 275 kPa). La FIB proporciona una gran superficie de base de 12" x 12" (305 x 305 mm). Los FIB no son recomendado para su uso con pedestales de altura fija VT o HD25. **IMPORTANTE:** Los pedestales deben de ser colocados en el centro del FIB para su correcta instalación. Los FIB pueden recortarse si es necesario para colocarlos en el perímetro. Recortar al menos 4.125" lejos del centro.

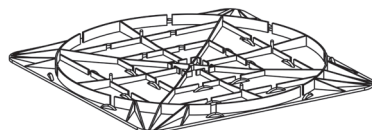

Base de cimentación flotante (FFB)

Se requiere el uso de FFB debajo de los pedestales Bison cuando el deck se encuentra instalado sobre tierra (grava). Nivel la superficie del deck y coloca el FFB directamente en la tierra como base en cada pedestal.

