



# Pedestal Versadjust de Bison Guía de Instalación

**VERSADJUST**  
Guía de Instalación

Marzo 2021

La línea de pedestales ajustables Versadjust de Bison (serie V) tiene una amplia huella que proporciona estabilidad, es impermeable a los ciclos de congelación y descongelación y ofrece un rango de alturas para una amplia variedad de aplicaciones. Las precisas lengüetas espaciadoras permiten el drenaje de la plataforma y el espaciado uniforme de las baldosas, mientras los pedestales ajustables tipo tornillo aseguran un deck perfectamente nivelado. La serie de pedestal Versadjust de Bison alcanza alturas de 2-1/4" a 36" (57 a 914 mm), tiene una capacidad de carga de 1250 lbs (FoS:3) y contiene compensación de pendiente integrada de 0" a 1/2" por pie de pendiente (0 a 4%).

Los accesorios están disponibles para compensar la pendiente adicional (hasta 1" por pie u 8%) y acomodar aplicaciones de baja altura de 1/8" a 2-1/4" (3.2 a 57 mm). Los coples de clip aumentan la velocidad y la eficiencia de la instalación de pedestales en alturas superiores a 9" (229 mm). Utilice pedestales Versadjust con el sistema de abrazadera de Bison para instalaciones de altura excesiva de 24" a 36" (610 a 914 mm) o para instalaciones que requieran estabilidad adicional. Orgullosamente fabricado en los E.U.A.

## VT Lengüeta espaciadora

(Especifique el ancho de la lengüeta al realizar el pedido)

VT316 - 3/16" (4.5 mm) estándar

VT18 - 1/8" (3.2 mm) opcional

Coloque la lengüeta espaciadora en la parte superior del pedestal.

Para eliminar lengüetas, golpéelas en el borde cuidadosamente con un martillo.

## V-Series Parte superior

Viene atornillado en la base de la serie V. Desatornille la parte superior hasta que el seguro se escuche y sienta. NO desatornille más allá este punto, excepto para agregar un cople de clip VC2 a un pedestal V4.

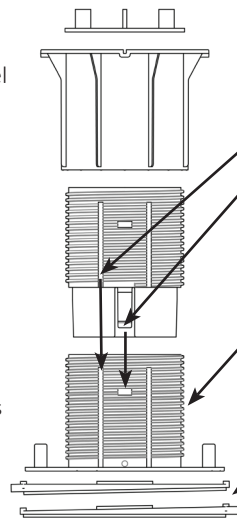

## VC2 Cople de Clip (Solo para modelo V4)

Para montar:

Alinee el cople y la base

Alinee la pestaña con la ranura del clip

Deslice hasta que la pestaña se bloquee en su lugar

Para separar:

Enganche la herramienta de liberación del VC2 en la ranura de la base del pedestal o en el cople y separar

## V-Series Base

Viene atornillado a la parte superior serie V. Desenrosca la parte superior hasta que el seguro se escuche y/o sienta. NO desatornille más allá este punto, excepto para agregar un cople de clip VC2 a un pedestal V4.

## VB Base Niveladora

La base niveladora integrada proporciona una compensación de 0" a 1/2" por pie de pendiente (0 a 4%).

## Compensador de pendiente integrado

Cada pedestal de la Serie V tiene incluida una base niveladora que compensa hasta 1/2" por pie de pendiente (4%)

### Ajuste de pendiente:

Coloca ambas pestañas cuesta abajo para 1/2" por pie de pendiente (4%).

Gire las bases para una precisa compensación de pendiente.

Para crear una base plana: Coloca las pestañas una frente a la otra.

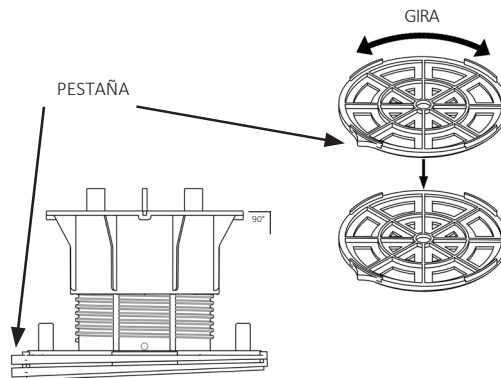

COMO SE MUESTRA: 2x LD4s COMPENSAN 1/2" POR PIE DE PENDIENTE (4%)

Para remover la base niveladora VB desliza la base de pedestal.

Para una mayor compensación de pendiente, coloca un máximo de 2 LD4 adicionales para 1/2" adicional por pie de pendiente (4%) para un total de 1 pulgada por pie de pendiente (8%). Cada LD4 agrega 1/4" (6 mm) a la altura total del pedestal.

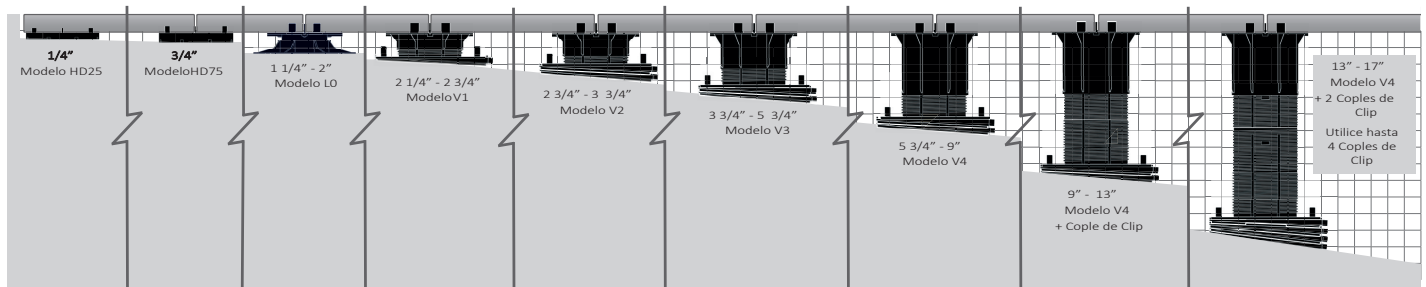

©2018-2021 United Construction Products, Inc. All Rights Reserved. Covered by one or more patents or pending patents.

Acrónimo	Definición
LP	Punto de menor altura
HP	Punto de mayor altura
RD	Drenaje

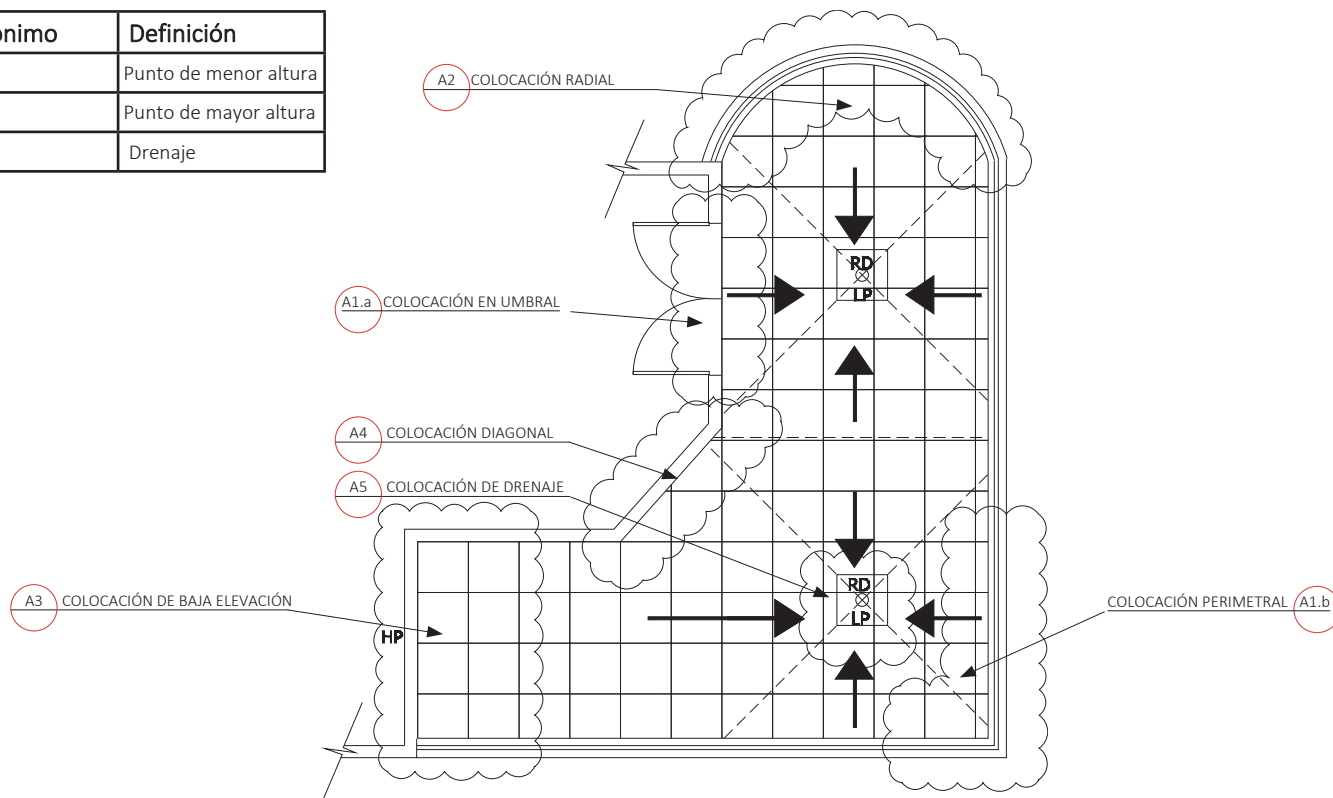

## Método de instalación "T"

1. Determina las alturas de las cavidades en el umbral, drenajes y puntos más altos
2. Descuenta el grosor del material de cubierta
3. Marque la parte superior del pedestal alrededor del deck con un nivel láser
4. Planifique el patrón de diseño de los pedestales/baldosas con anticipación
5. Instale en forma de "T" comenzando desde el umbral o el punto más alto
6. Ajuste los pedestales para nivelar
7. Instala en ambos lados de la "T"

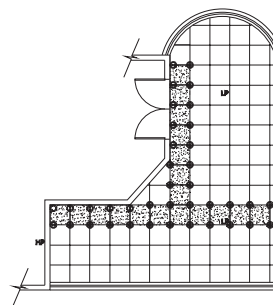

## Determina la altura de cavidad

- La cavidad es el espacio entre la parte superior de la superficie existente a la parte de debajo de la cubierta
- Utilice un nivel láser o un tiralíneas de cal
- Consulte el dispositivo de medición impreso en la caja

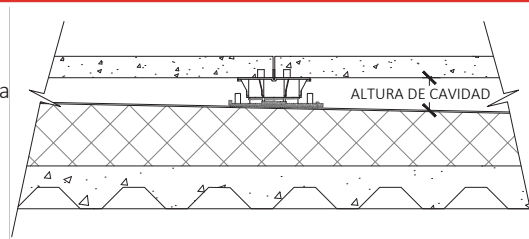

## A1 (a) Umbral y (b) Colocación perimetral

- Utilice pedestales extras debajo de las piezas pequeñas para soporte adicional
- Adhiera las baldosas pequeñas a la parte superior del pedestal con adhesivo de construcción
- Remueva las lengüetas necesarias de los pedestales del perímetro
- Gire los pedestales boca abajo o recorte la base de los pedestales según sea necesario en el perímetro
- Las baldosas no deben tener un espacio mayor a 3/16" (4.5mm) de la contención perimetral
- Adhiere las lengüetas con adhesivo de construcción para mantener el espaciado cuando la colocación normal de los pedestales con lengüetas no sea posible.

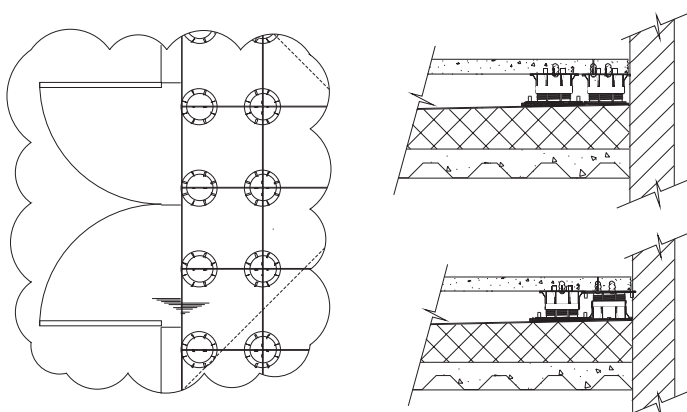

## A2 Colocación Radial

- Utilice pedestales extras debajo de las piezas pequeñas para soporte adicional
- Adhiera las baldosas pequeñas a la parte superior del pedestal con adhesivo de construcción
- Remueva las lengüetas necesarias de los pedestales del perímetro
- Gire los pedestales boca abajo o recorte la base de los pedestales según sea necesario en el perímetro
- Las baldosas no deben tener un espacio mayor a 3/16" (4.5mm) de la contención perimetral
- Adhiere las lengüetas con adhesivo de construcción para mantener el espaciado cuando la colocación normal de los pedestales con lengüetas no sea posible

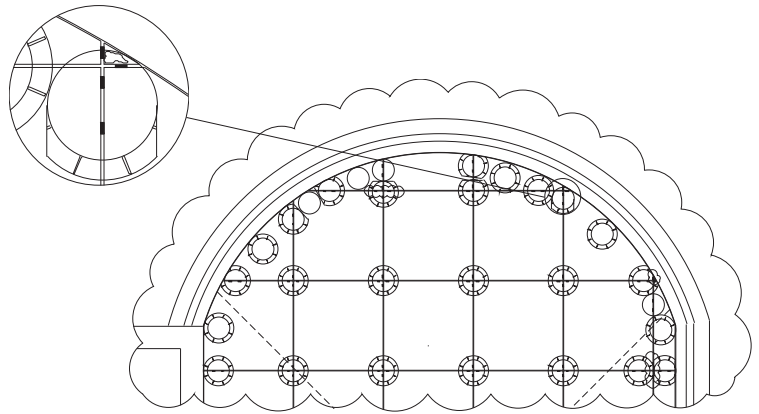

## A3 Colocación de bajas alturas

Para cavidades pequeñas están disponibles los siguientes pedestales

PEDESTALES DE ALTURA FIJA	
MODELO:	ALTURA:
VT18 or VT316	● 1/8" (3.2 mm)
HD25-18 or HD25-316	○ 1/4" (6 mm)
HD50-18 or HD50-316	● 1/2" (13mm)
HD75-18 or HD75-316	⊗ 3/4" (19mm)
LO-18 or LO-316	⊗ 1-1/4 a 2" (32 a 51 mm)

Las calzas pueden ser utilizadas para acomodar variaciones en la altura:

- 1/16" (1.5 mm) B11 Calza
- 1/8" (3.2 mm) PS1 Calza

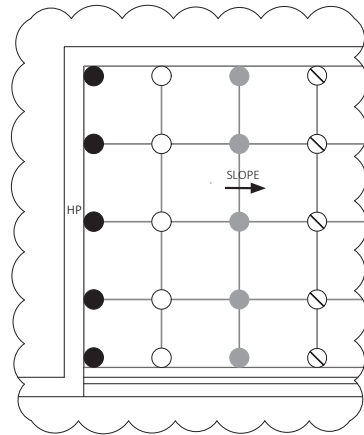

## A4 Colocación Diagonal

- Utilice pedestales extras debajo de las piezas pequeñas para soporte adicional
- Adhiera las baldosas pequeñas a la parte superior del pedestal con adhesivo de construcción
- Remueva las lengüetas necesarias de los pedestales del perímetro
- Gire los pedestales boca abajo o recorte la base de los pedestales según sea necesario en el perímetro
- Las baldosas no deben tener un espacio mayor a 3/16" (4.5mm) de la contención perimetral
- Adhiera las lengüetas con adhesivo de construcción para mantener el espaciado cuando la colocación normal de los pedestales con lengüetas no sea posible

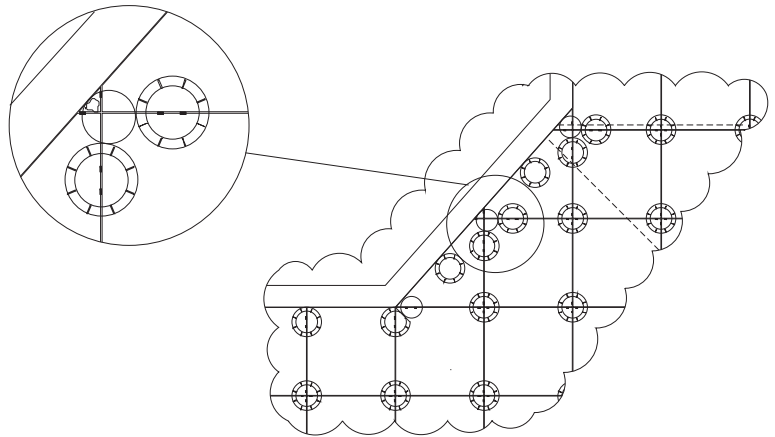

## A5 Colocación de drenaje

- Eleve una placa de acero o una baldosa de repuesto por encima del drenaje pero por debajo del deck
- Use esa baldosa elevada para apoyar un pedestal donde el deck de arriba lo necesite.

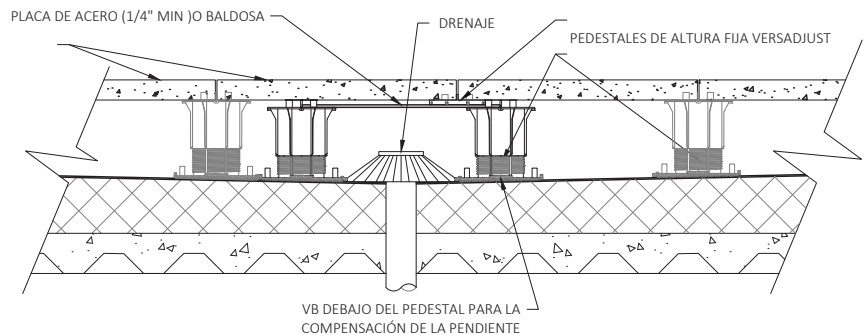
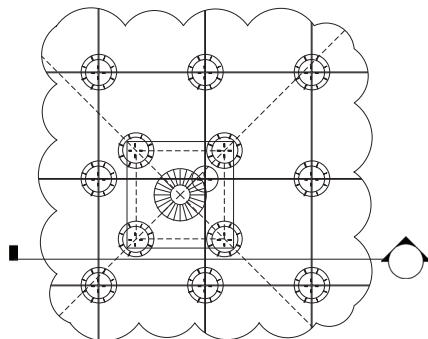

VISTA CORTE

## Trabajando con madera

### JT Accesorio para Viga

Centre el accesorio para viga en el Pedestal de Bison.

Utilizando un desarmador, coloque el tornillo en el orificio del centro del JT y apriete a mano para sujetarlo al pedestal.. Funciona con vigas de madera de 2x y 4x. Fije las vigas a la parte superior del JT utilizando tornillos del #8 para deck (NO incluidos)

**IMPORTANTE:** No apriete demasiado el tornillo al fijar el JT al pedestal.

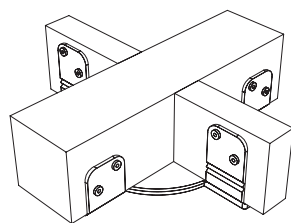

COMO SE MUESTRA:  
JT CON VIGAS DE 2X4 Y 4X4

### FS-1 Kit de sujeción para baldosas de madera

Coloque la arandela FS-1 en el borde del corte Kerf, entre la superficie y el tablón inferior. Atornille el FS-1 a través del orificio central del pedestal.

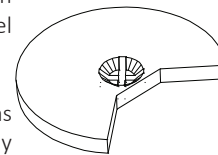

Asegúrese que la arandela sujete todas las esquinas de las baldosas de madera y luego apriete. Para remover una baldosa : Afloje el tornillo y usando un destornillador, gire la arandela para soltar la baldosa.

## Trabajando con calzas

### PS1 1/8" (3.2 mm) Calza- Rígida

La PS1- se puede colocar arriba del pedestal para hacer pequeñas nivelaciones por la variación de grosor de las baldosas. No use más de 2 calzas. Si se está utilizando solo una sección de la calza esta debe de ser adherida al pedestal con adhesivo para construcción.

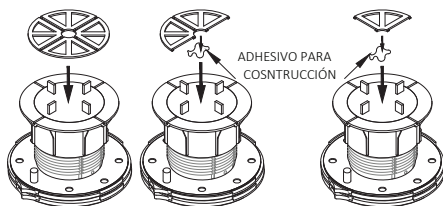

### B11 1/16" (1.5 mm) Calza- Flexible

La B11 se puede colocar arriba del pedestal para hacer pequeñas nivelaciones por la variación de grosor de las baldosas. No use más de 2 calzas. Si se está utilizando solo una sección de la calza esta debe de ser adherida al pedestal con adhesivo para construcción.

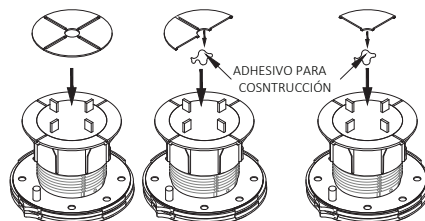

### PS1 y B11 Calzas debajo del pedestal

Coloque las calzas (completas o en segmentos) debajo del pedestal en forma de escalera para compensar la pendiente de la superficie. Use no más de 2 cuña. Adhiera las cuñas entre su y al pedestal con adhesivo de construcción.

**IMPORTANTE:** No adhieran a la superficie.

ADHIERA LAS CALZAS EN SU LUGAR CON ADHESIVO CONSTRUCCIÓN

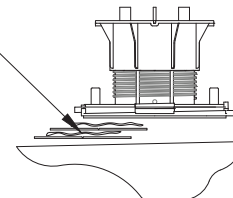

## Bases para Pedestales

### Base de aislamiento flotante (FIB)

Se requiere el uso del FIB debajo de los pedestales de Bison para dispersar la carga del deck sobre el techo con sistemas de resistencia a la compresión de 20 a 40 psi (138 a 275 kPa). La FIB proporciona una superficie de rodamiento de 12" x 12" (305 x 305 mm) FIBs no son recomendados para uso con VT o HD Pedestales de altura fija. **IMPORTANTE:** El pedestal debe de ser colocado en el centro del FIB para su correcta instalación. El FIB puede ser cortado para acomodarlo en el perímetro, s es necesario. Corta por lo menos 4.125 del centro.

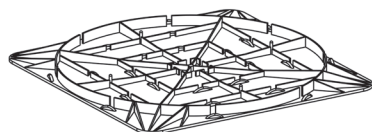

### Base de cimentación flotante (FFB) Los

FFBs se requieren para uso debajo de los pedestales Bison cuando el deck está instalado en el suelo (grava). Nivele la superficie y coloque directamente el FFB al suelo debajo de cada pedestal.



## Guía de Mantenimiento

Una rutina de mantenimiento de su sistema deck mejorará la belleza y reducirá reparaciones mayores, prolongando la vida del deck. A continuación se muestra una lista de lineamientos para el mantenimiento regular de su deck:

1. Verifique si hay baldosas que se balanceen. Si nota que las baldosas se mueven de un lado a otro mientras camina por el deck, simplemente levante la baldosa y coloque una calza en una o más esquinas hasta que la baldosa esté nivelada en las cuatro esquinas. Para garantizar la estabilidad del pedestal, asegúrese de no exceder los indicadores. Las calzas de Bison B11 1/16" (1.5 mm) B11 o PS1 1/8" (3.2 mm) pueden ser ordenadas y enviadas.
2. Dependiendo del material de la superficie, puede producirse cierta sedimentación y/o deflexión. Remueva las baldosas para ajustar los pedestales hasta que se logre una perfecta nivelación. Es posible que se requiera hacer esto en más de un pedestal para nivelar un área completa.
3. Limpie los drenajes regularmente. El agua se debe drenar por completo del deck dentro de las 48 hrs posteriores a la lluvia, bajo las condiciones de secado natural. La acumulación del agua o estancamiento puede perjudicar algunos sistemas de impermeabilización.
4. Revise periódicamente las lengüetas espaciadoras en medio de las baldosas, y reemplace inmediatamente las lengüetas rotas. La pérdida de lengüetas espaciadoras podría crear movimientos inseguros en el deck.
5. Asegúrese que la sujeción de los bordes permanezca intacta. No debe de existir un espacio en el perímetro que exceda los 3/16" ( 4.55 mm) que permita un movimiento lateral de las baldosas y cree un espacio inseguro
6. Siga las sugerencias de los fabricantes para el mantenimiento de las baldosas